

Описание

- Набор мебели Xten™ | workplace предназначен для создания современных рабочих мест среднего класса.
- Основу рабочих мест составляют столы и сдвоенные рабочие станции нескольких разновидностей:

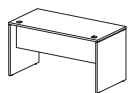

— прямоугольные столы шириной 70 см, длиной 120, 140 и 160 см;

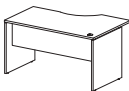

— асимметричные L-образные столы шириной 70/90 см, длиной 140 и 160 см;



— асимметричные трапециевидные столы шириной 70/90 см, длиной 140 и 160 см;

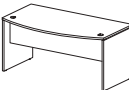

— столы для руководителя с передней брифинг-зоной;

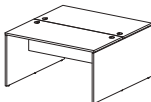

— 2-х местные рабочие станции с прямоугольными столешницами длиной 140 и 160 см;



— 2-х местные рабочие станции с асимметричными L-образными столешницами длиной 140 и 160 см;

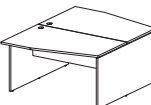

— 2-х местные рабочие станции с асимметричными трапециевидными столешницами длиной 140 и 160 см.

- Столы предлагаются на двух вариантах оснований:

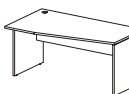

— на традиционном «панельном» каркасе из дсп;



— с H-образными металлическими опорами.

2-х местные рабочие станции выпускаются только на панельном основании.

- Компоновка рабочего места модульная — расширительные элементы присоединяются к столам, увеличивая рабочую поверхность и придавая ей необходимую конфигурацию.

- Простые расширительные элементы представляют собой столешницы различных форм и размеров, которые устанавливаются на металлическую опору. Они используются для соединения столов под углом 90° для углового рабочего места и добавления к рабочему месту так называемой meeting-функции (прием посетителя, совещание) и прочее.

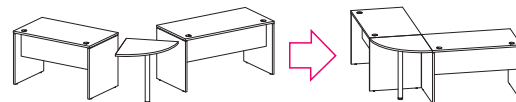

- Еще одна группа расширительных элементов имеет в качестве основания тумбы с четырьмя выдвижными ящиками. Они используются для создания угловых рабочих мест на базе асимметричных столов. Все расширительные элементы должны быть обязательно скреплены со столом.



- Для окончательного оснащения рабочего места предусмотрены мобильные тумбы, подставки и полки для компьютера, разделительные экраны, тумбы-пеналы с фронтальным выдвижением.

- Все основные приемы компоновки рабочих мест показаны на готовых примерах (с ценой) в разделе прайс-листа «Варианты компоновки».

- Полностью коллекция офисной мебели Xten™ состоит из следующих разделов:
A35 Xten™ | workplace - набор элементов для офисных рабочих мест;
S35 Xten™ | storage - набор элементов для хранения;
B35 Xten™ | conference - набор элементов для переговорной.

Технические характеристики

- Для изготовления мебели используется высококачественная древесно-стружечная плита, облицованная с обеих сторон пленками толщиной 0,4 мм на основе термореактивных полимеров с применением меламина (т.н. «ламинированная дсп»).
- Столешницы и опоры столов на панельном основании изготавливаются из плиты толщиной 25 мм, все остальные детали - из плиты толщиной 18 мм. Торцы столешниц покрываются кромкой рvh толщиной 2 мм., все остальные торцы - кромкой рvh толщиной 0,5 мм.
- Основания столов с металлическими H-образными опорами представляют собой разборную конструкцию, состоящую из сварных металлических опор из прямоугольной профилированной трубы и соединительной панели из дсп толщиной 18 мм. Металлические детали имеют полимерное порошковое покрытие.
- Все столы оснащены кабелепроводом для вывода кабелей на рабочую поверхность.
- Для выдвижных ящиков в тумбах используются металлические направляющие с нейлоновыми роликами. Ручки тумб металлические, серебристого цвета, верхний ящик тумб с замком.
- Все столы, тумбы и расширительные элементы регулировку высоты с диапазоном 20 мм, компенсирующую неровности пола. Для соединения деталей из дсп применяется соединительная фурнитура скрытого типа с эксцентриковым фиксатором.
- Мебель полностью соответствует ГОСТ 16371-93 (Мебель. Общие технические условия.) и имеет Сертификат соответствия и Санитарно-эпидемиологическое заключение.

Цветовое исполнение

<p>BN Все поверхности цвета БЕРЕЗА НОРД, все кромки в цвет поверхностей. Цвет металлических опор столов АЛЮМИНИЙ (AL).</p>		<p>BNRE Столешницы и фасады цвета ДУБ СОНОМА, кромки в цвет поверхностей. Корпуса цвета РЕНО, все кромки в цвет поверхностей.</p>	 
<p>OS Все поверхности цвета ДУБ СОНОМА, все кромки в цвет поверхностей. Цвет металлических опор столов АЛЮМИНИЙ (AL).</p>		<p>OSRE Столешницы и фасады цвета БЕРЕЗА НОРД, кромки в цвет поверхностей. Корпуса цвета РЕНО, все кромки в цвет поверхностей.</p>	 
<p>RE Все поверхности цвета РЕНО, все кромки в цвет поверхностей.</p>			

AL АЛЮМИНИЙ - цвет металлических опор столов и расширительных элементов .



Цвета тканевой обивки разделительных экранов и подушки на мобильной тумбе.

<p>КРАСНЫЙ SL-2308</p> 	<p>СИНИЙ SL-2301</p> 	<p>ЗЕЛЕНый SL-2313</p> 
---	---	--

Оформление и получение заказа

- Мы рекомендуем перед заказом мебели обратиться к нам для замеров вашего помещения и составления проекта. Это позволит вам совершить точный и осознанный выбор, избежать возможных ошибок.

- Если вы составляете заказ самостоятельно, то укажите номер изделия, его цветовое исполнение и количество, например:

XST 127 / BN - 10 шт. (Стол прямоугольный 120 x 70 см на панельном каркасе, цветовое исполнение БЕРЕЗА НОРД, кол-во 10 штук).









- Отправить заказ можно:
 - по электронной почте на адрес zakaz@stostolov.ru ;
 - на электронный адрес вашего персонального менеджера;
 - по факсу (812)313-21-12 .

- Срок поставки для С-Петербурга и Ленинградской области составляет:
 - 7-10** дней – для изделий входящих в складскую программу (обозначены в прайс-листе);
 - 20** дней – для остальных изделий.

Информацию по доставке в другие регионы вы можете получить по тел. (812)313-21-12 или на нашем сайте stostolov.ru

- Доставка клиенту и сборка мебели являются стандартными платными услугами, стоимость которых зависит от суммы покупки и указывается в счете отдельно.

Используемые условные обозначения

-  № Номер изделия или набора
-  i Дополнительное описание
-  Размеры
-  Rub Цена в рублях
-  Складская программа
-  Замок
-  Центральный замок
-  Отверстие для проводов

- Обозначение размеров:

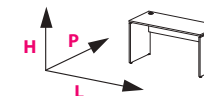

L 120 P 60 H 75

L - длина стола, ширина шкафа(см)
P - ширина стола, глубина шкафа(см)
H - высота изделия(см)

Формы и размеры столешниц рабочих столов

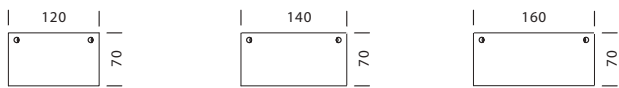

Формы и размеры столешниц рабочих столов



Столы прямоугольные на панельном каркасе

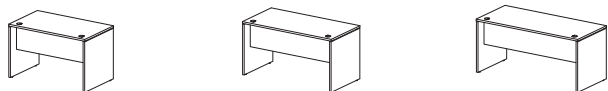

XST 127

XST 147

XST 167

L 120 P 70 H 75+2

L 140 P 70 H 75+2

L 160 P 70 H 75+2

4 265

4 605

4 962

Столы асимметричные L-образные на панельном каркасе



XCET 149R

XCET 149L

XCET 169R

XCET 169L

правый

левый

правый

левый

L 140 P 90 H 75+2

L 140 P 90 H 75+2

L 160 P 90 H 75+2

L 160 P 90 H 75+2

5 290

5 290

5 672

5 672

Столы прямоугольные с H-образными металлическими опорами и нижней панелью



XMST 127

XMST 147

XMST 167

L 120 P 70 H 75+2

L 140 P 70 H 75+2

L 160 P 70 H 75+2

10 548

11 018

11 455

Столы асимметричные L-образные с H-образными металлическими опорами и нижней панелью



XMCET 149R

XMCET 149L

XMCET 169R

XMCET 169L

правый

левый

правый

левый

L 140 P 90 H 75+2

L 140 P 90 H 75+2

L 160 P 90 H 75+2

L 160 P 90 H 75+2

11 292

11 292

11 707

11 707

Формы и размеры столешниц рабочих столов

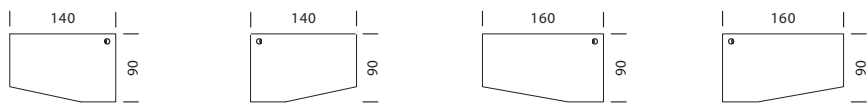

Формы и размеры столешниц столов руководителя

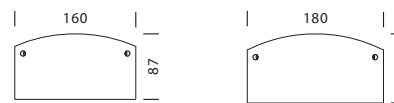

Столы асимметричные трапецевидные на панельном каркасе



ХСТ 149R

правый

L 140 P 90 H 75+2

5 330

ХСТ 149L

левый

L 140 P 90 H 75+2

5 330

ХСТ 169R

правый

L 160 P 90 H 75+2

5 734

ХСТ 169L

левый

L 160 P 90 H 75+2

5 734

Столы руководителя на панельном каркасе

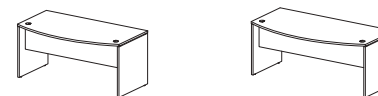

ХЕТ 169

-

L 86 P 68 H 75+2

5 987

ХЕТ 189

-

L 180 P 91 H 75+2

6 638

Столы асимметричные трапецевидные с Н-образными металлическими опорами и нижней панелью



ХМСТ 149R

правый

L 140 P 90 H 75+2

11 393

ХМСТ 149L

левый

L 140 P 90 H 75+2

11 393

ХМСТ 169R

правый

L 160 P 90 H 75+2

11 862

ХМСТ 169L

левый

L 160 P 90 H 75+2

11 862

Столы руководителя с Н-образными металлическими опорами и нижней панелью



ХМЕТ 169

-

L 160 P 87 H 75+2

11 836

ХМЕТ 189

-

L 180 P 91 H 75+2

12 484

2-х местные рабочие станции на панельном каркасе с прямоугольными столешницами

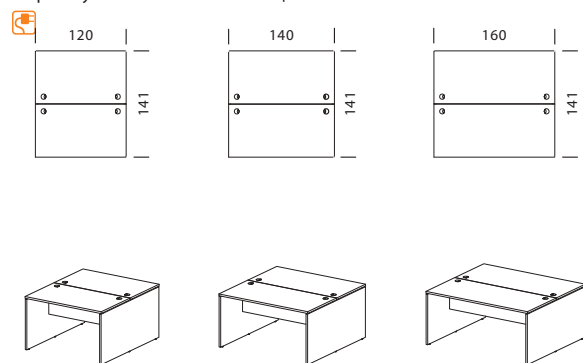

X2ST 127	X2ST 147	X2ST 167
-	-	-
L 120 P 141 H 75+2	L 140 P 141 H 75+2	L 160 P 141 H 75+2
8 388	9 067	9 781

2-х местные рабочие станции на панельном каркасе с L-образными столешницами

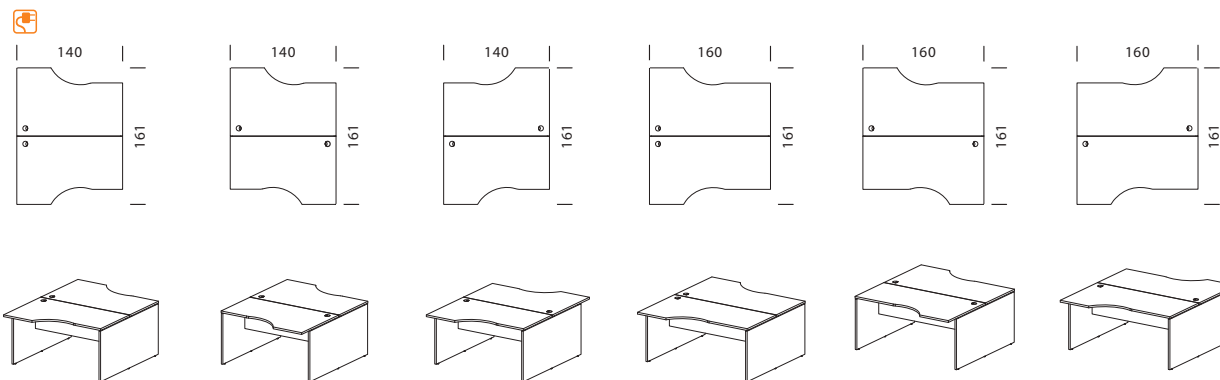

X2CET 149.3	X2CET 149.1	X2CET 149.2	X2CET 169.3	X2CET 169.1	X2CET 169.2
правый + левый	правый + правый	левый + левый	правый + левый	правый + правый	левый + левый
L 140 P 161 H 75+2	L 140 P 161 H 75+2	L 140 P 161 H 75+2	L 160 P 161 H 75+2	L 160 P 161 H 75+2	L 160 P 161 H 75+2
10 438	10 438	10 438	11 201	11 201	11 201

2-х местные рабочие станции на панельном каркасе с трапецевидными столешницами

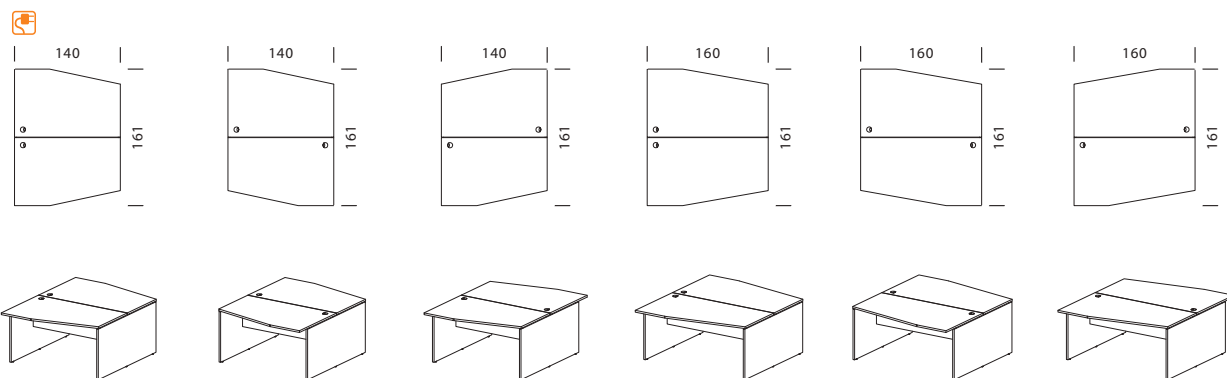

X2CT 149.3	X2CT 149.1	X2CT 149.2	X2CT 169.3	X2CT 169.1	X2CT 169.2
правый + левый	правый + правый	левый + левый	правый + левый	правый + правый	левый + левый
L 140 P 161 H 75+2	L 140 P 161 H 75+2	L 140 P 161 H 75+2	L 160 P 161 H 75+2	L 160 P 161 H 75+2	L 160 P 161 H 75+2
10 519	10 519	10 519	11 325	11 325	11 325

Тумбы расширительные для трапецевидных и L-образных столешниц

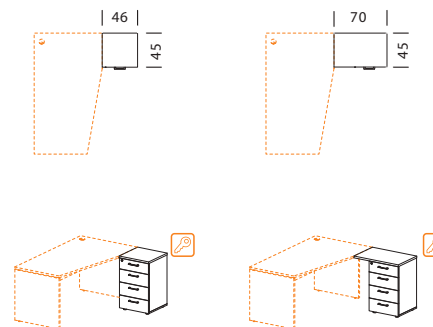

XLC-4D.1	XLC-4D.2
4 ящика	4 ящика
L 46 P 45 H 75+2	L 70 P 45 H 75+2
6 150	6 477



Тумбы мобильные



XMC-2D

2 ящика + подушка

L 47 P 45 H 54

4 652

XMC-3D

3 ящика

L 47 P 45 H 64

5 068

Тумбы-пеналы с фронтальным выдвижением

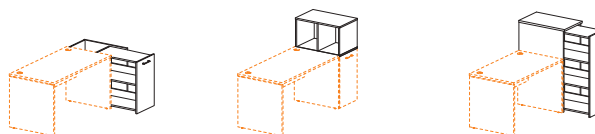
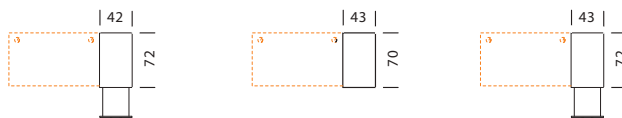

XDLS 720

без топа

L 42 P 72 H 74+2

4 508

XOS 700

топ для XDLS 720

L 43 P 70 H 42

2 750

XDMS 720

-

L 43 P 72 H 116+2

7 066

Тумба для оргтехники

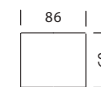

XPS 806

-

L 86 P 60 H 70+2

7 143

Аксессуары для компьютера

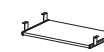

XSS 500

подставка для сист. блока

L 30 P 50 H 18

701

XSK 580

полка для клавиатуры

L 61 P 35 H 8

771

Столешницы расширительных элементов

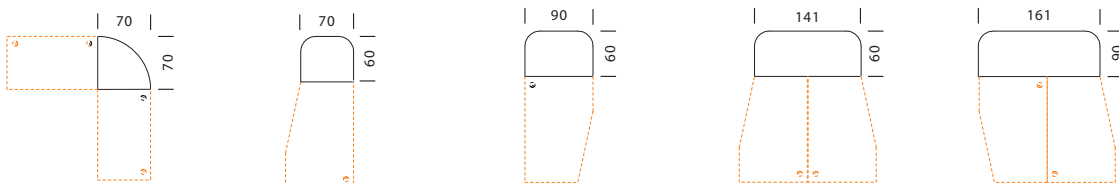

XKD 700

соед. элемент 2 x 90°

L 70 P 70 H 2,5

843

XKD 706

окончание стола

L 70 P 60 H 2,5

1 150

XKD 906

окончание стола

L 90 P 60 H 2,5

1 391

XKD 146

окончание на 2 стола

L 141 P 60 H 5,5

2 099

XKD 166

окончание на 2 стола

L 161 P 60 H 5,5

2 373

XR 704

универсальный

L 70 P 45 H 2,5

943

Опора расширительных элементов

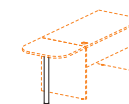

BT-710

D 6 H 71+4

804

Брифинг для столов руководителя

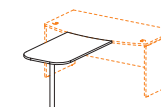
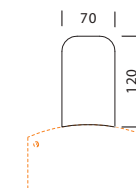

XB 127

L 120 P 70 H 75+2

2 983



Разделительные экраны

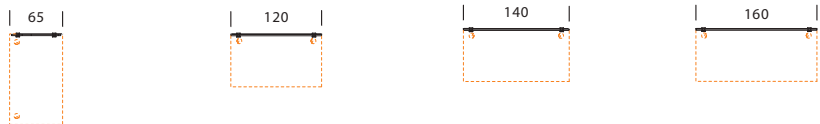

XBL 653

XBP 123

XBP 143

XBP 163

L 65 P 1,8 H 35

L 120 P 1,8 H 35

L 140 P 1,8 H 35

L 160 P 1,8 H 35

1630

2 069

2 221

2 373

Разделительные экраны с тканевой обивкой

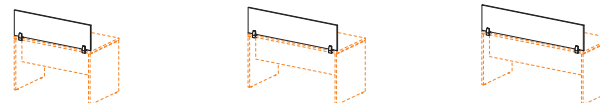
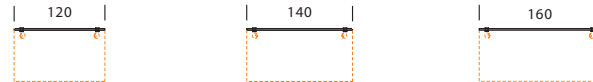

XFP 123

XFP 143

XFP 163

L 120 P 1,8 H 34

L 140 P 1,8 H 34

L 160 P 1,8 H 34

2 275

2 448

2 617

