

## Описание

- Набор мебели Berlin™ | conference предназначен для оборудования переговорных зон среднего класса.
- Набор предоставляет две основных возможности для этого:

1. Готовые коференц-столы - овальный на 8-10 мест и круглые на 4-5 мест (рис.1).

2. Конференц-система на основе прямоугольных и симметричных рабочих столов, которые при помощи расширительных элементов на опорах соединяются в различные конфигурации. Основные приемы конфигурирования показаны на рис.2.

Столешницы имеют 3 типа оснований - панельный каркас, металлический H-образный, металлический L-образный (рис.3).

- Количество различных вариантов конференц-столов, составленных из рабочих столов, неограничено. Некоторые из них показаны в разделе "Варианты компоновки"

- Полностью коллекция Berlin™ состоит из следующих разделов:

A06 Berlin™ | workplace - набор элементов для создания офисных рабочих мест;

D06 Berlin™ | reception - набор элементов для зоны приветствия;

S06 Berlin™ | storage - набор шкафов и стеллажей для организации хранения;

B06 Berlin™ | conference - набор элементов для оборудования переговорных зон среднего класса.

F06 Berlin™ | director - набор мебели для кабинета.

Рис.1

Готовые конференц-столы.



Рис. 2

Основные приемы конфигурирования конференц-столов на основе прямоугольных и симметричных столов.



Рис.3 Типы оснований рабочих столов и овального конференц-стола

Панельный каркас

H-образный металлический каркас

L-образный металлический каркас

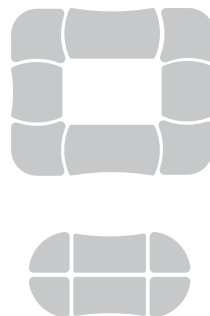

## Технические характеристики

- Для изготовления мебели используется высококачественная древесно-стружечная плита, облицованная с обеих сторон пленками толщиной 0,4 мм на основе термореактивных полимеров с применением меламина ( т.н. "ламинированная дсп").

- Столешницы изготавливаются из плиты толщиной 28 мм, опоры панельных каркасов столов - из плиты толщиной 22 мм, все остальные детали мебели - из плиты толщиной 18 мм. Торцы столешниц, опор столов и фасадов покрываются кромкой рvh толщиной 2мм., все остальные торцы - кромкой рvh толщиной 0,5 мм

- Металлические H-образные каркасы представляют собой разборную конструкцию на основе металлической трубы d 51 мм. с прямоугольной или асимметричной рамой в зависимости от типа стола. Детали каркаса соединяются металлическими винтами при помощи ключей, входящих в комплект поставки. Все детали имеют полимерное порошковое покрытие.

Металлические L-образные каркасы представляют собой полностью разборную конструкцию - разборные опоры из штампованных деталей соединяются панелью из гнутого перфорированного металлического листа. Детали каркаса соединяются металлическими винтами при помощи ключей, входящих в комплект поставки. Все детали имеют полимерное порошковое покрытие.

- Для соединения деталей из дсп применяется соединительная фурнитура скрытого типа с эксцентриковым фиксатором.

- Мебель полностью соответствует ГОСТ 16371-93 (Мебель. Общие технические условия.) и имеет Сертификат соответствия и Санитарно-эпидемиологическое заключение.

Цветовое исполнение

**410** Столешницы и фасады цвета КРАСНЫЙ КАЛЬВАДОС, кромки в цвет поверхностей. Корпуса цвета СЕРЫЙ, кромки в цвет поверхностей.



**420** Столешницы и фасады цвета ЖЕЛТЫЙ КАЛЬВАДОС, кромки в цвет поверхностей. Корпуса цвета СЕРЫЙ, кромки в цвет поверхностей.

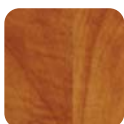

**440** Столешницы и фасады цвета СЕРЫЙ, кромки в цвет поверхностей.



**430** Столешницы и фасады цвета БЕРЕЗА, кромки в цвет поверхностей. Корпуса цвета СЕРЫЙ, кромки в цвет поверхностей.

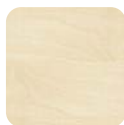

**450** Столешницы и фасады цвета ВЕНГЕ, кромки в цвет поверхностей. Корпуса цвета СЕРЫЙ, кромки в цвет поверхностей.

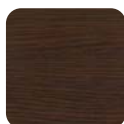

**AL** АЛЮМИНИЙ- цвет металлических каркасов и опор.



Оформление и получение заказа

● Мы рекомендуем перед заказом мебели обратиться к нам для замеров вашего помещения и составления проекта. Это позволит вам совершить точный и осознанный выбор, избежать возможных ошибок.

● Если вы составляете заказ самостоятельно, то укажите номер изделия, его цветовое исполнение и количество, например:

**A06.0103/ 410 - 10 шт.** (Стол прямоугольный 120 x 65 см на панельном каркасе, цветовое исполнение красный кальвадос, кол-во 10 штук).

Заказывать можно как отдельные артикулы (в оранжевых рамках), так и готовые варианты компоновки (в зеленых рамках).

● Отправить заказ можно:

- по электронной почте на адрес [zakaz@stostolov.ru](mailto:zakaz@stostolov.ru) ;
- на электронный адрес вашего персонального менеджера;
- по факсу (812)313-21-12 .

● Срок поставки этой мебели для С-Петербурга и Ленинградской области составляет 7 дней\*. Информацию по доставке в другие регионы вы можете получить по тел. (812)313-21-12 или на нашем сайте [stostolov.ru](http://stostolov.ru)

● Доставка клиенту и сборка мебели являются стандартными платными услугами, стоимость которых зависит от суммы покупки и указывается в счете отдельно.

\* - Срок поставки для некоторых элементов составляет 20 дней. Они обозначены звездочкой рядом с вариантом цветового исполнения - **WN\***

Используемые условные обозначения

№ Номер изделия или набора

i Дополнительное описание

Размеры

Rub Цена в рублях

Варианты цветового исполнения

Замок

Центральный замок

Отверстие для проводов

● Обозначение размеров:

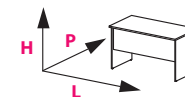

L 120 P 60 H 75

L (см) - длина стола, ширина шкафа.  
P (см) - ширина стола, глубина шкафа.  
H (см) - высота.

Формы и размеры столешниц рабочих столов



Столешницы расширительных элементов для прямоугольных столов шириной 65 см

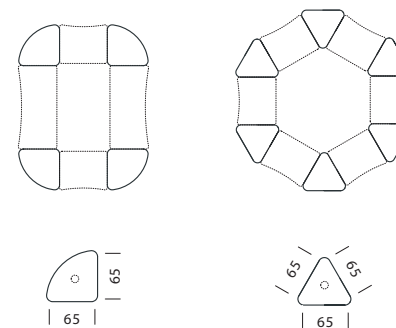

Столешницы на панельном каркасе



<b>340 375</b>	<b>340 376</b>
соединит. элемент 2 x 90°	соединит. элемент 3 x 60°
L 68 P 68 H 2.8	L 69 P 93 H 2.8
<b>2 001</b>	<b>1 932</b>
410, 420, 430, 450, 440	410, 420, 430, 450, 440

<b>A06.0101</b>	<b>A06.0102</b>	<b>A06.0103</b>	<b>A06.0104</b>	<b>A06.0105</b>	<b>A06.0106</b>
-	-	-	-	-	-
L 80 P 65 H 75+2	L 100 P 65 H 75+2	L 120 P 65 H 75+2	L 140 P 65 H 75+2	L 160 P 65 H 75+2	L 180 P 65 H 75+2
<b>5 727</b>	<b>6 236</b>	<b>7 030</b>	<b>7 420</b>	<b>8 273</b>	<b>8 940</b>
410, 420, 430, 450	410, 420, 430, 450	410, 420, 430, 450	410, 420, 430, 450	410, 420, 430, 450	410, 420, 430, 450

Столешницы на металлическом L-образном каркасе



<b>A06.0201</b>	<b>A06.0202</b>	<b>A06.0203</b>	<b>A06.0204</b>	<b>A06.0205</b>	<b>A06.0206</b>
-	-	-	-	-	-
L 80 P 65 H 75+2	L 100 P 65 H 75+2	L 120 P 65 H 75+2	L 140 P 65 H 75+2	L 160 P 65 H 75+2	L 180 P 65 H 75+2
<b>6 497</b>	<b>7 099</b>	<b>7 735</b>	<b>8 191</b>	<b>9 037</b>	<b>9 600</b>
410, 420, 430, 450	410, 420, 430, 450	410, 420, 430, 450	410, 420, 430, 450	410, 420, 430, 450	410, 420, 430, 450

Столешницы на металлическом H-образном каркасе



<b>A06.0301</b>	<b>A06.0302</b>	<b>A06.0303</b>	<b>A06.0304</b>	<b>A06.0305</b>	<b>A06.0306</b>
-	-	-	-	-	-
L 80 P 65 H 75+2	L 100 P 65 H 75+2	L 120 P 65 H 75+2	L 140 P 65 H 75+2	L 160 P 65 H 75+2	L 180 P 65 H 75+2
<b>5 727</b>	<b>6 236</b>	<b>7 030</b>	<b>7 420</b>	<b>8 273</b>	<b>8 940</b>
410, 420, 430, 450	410, 420, 430, 450	410, 420, 430, 450	410, 420, 430, 450	410, 420, 430, 450	410, 420, 430, 450



Формы и размеры столешниц рабочих столов



Столешницы расширительных элементов для прямоугольных столов шириной 85 см

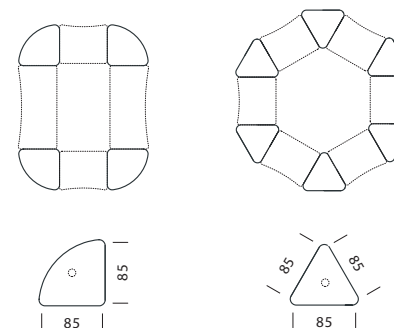

Столешницы на панельном каркасе

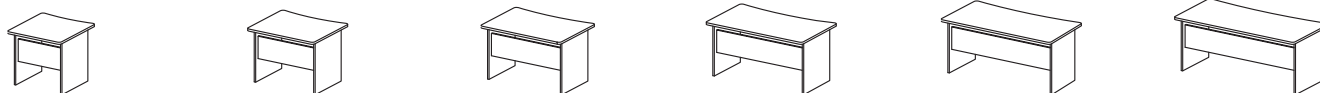

<b>340 385</b>	<b>340 386</b>
соединит. элемент 2 x 90°	соединит. элемент 3 x 60°
L 88 P 88 H 2.8	L 89 P 80 H 2.8
<b>3 316</b>	<b>3 108</b>
410, 420, 430, 450, 440	410, 420, 430, 450, 440

№  
i  
Rub

<b>A06.0401</b>	<b>A06.0402</b>	<b>A06.0403</b>	<b>A06.0404</b>	<b>A06.0405</b>	<b>A06.0406</b>
-	-	-	-	-	-
L 80 P 85 H 75+2	L 100 P 85 H 75+2	L 120 P 85 H 75+2	L 140 P 85 H 75+2	L 160 P 85 H 75+2	L 180 P 85 H 75+2
<b>6 315</b>	<b>6 884</b>	<b>7 734</b>	<b>8 181</b>	<b>9 152</b>	<b>9 880</b>
410, 420, 430, 450	410, 420, 430, 450	410, 420, 430, 450	410, 420, 430, 450	410, 420, 430, 450	410, 420, 430, 450

Столешницы на металлическом L-образном каркасе



№  
i  
Rub

<b>A06.0501</b>	<b>A06.0502</b>	<b>A06.0503</b>	<b>A06.0504</b>	<b>A06.0505</b>	<b>A06.0506</b>
-	-	-	-	-	-
L 80 P 85 H 75+2	L 100 P 85 H 75+2	L 120 P 85 H 75+2	L 140 P 85 H 75+2	L 160 P 85 H 75+2	L 180 P 85 H 75+2
<b>6 917</b>	<b>7 579</b>	<b>8 271</b>	<b>8 784</b>	<b>9 748</b>	<b>10 372</b>
410, 420, 430, 450	410, 420, 430, 450	410, 420, 430, 450	410, 420, 430, 450	410, 420, 430, 450	410, 420, 430, 450

Столешницы на металлическом H-образном каркасе

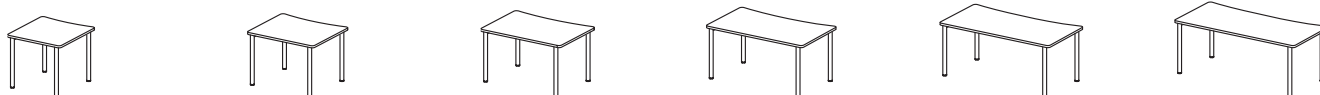

№  
i  
Rub

<b>A06.0601</b>	<b>A06.0602</b>	<b>A06.0603</b>	<b>A06.0604</b>	<b>A06.0605</b>	<b>A06.0606</b>
-	-	-	-	-	-
L 80 P 85 H 75+2	L 100 P 85 H 75+2	L 120 P 85 H 75+2	L 140 P 85 H 75+2	L 160 P 85 H 75+2	L 180 P 85 H 75+2
<b>6 315</b>	<b>6 884</b>	<b>7 734</b>	<b>8 181</b>	<b>9 152</b>	<b>9 880</b>
410, 420, 430, 450	410, 420, 430, 450	410, 420, 430, 450	410, 420, 430, 450	410, 420, 430, 450	410, 420, 430, 450

Формы и размеры столешниц рабочих столов

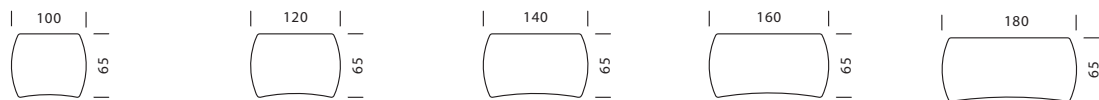

Столешницы расширительных элементов для симметричных столов

Столешницы расширительных элементов для симметричных столов

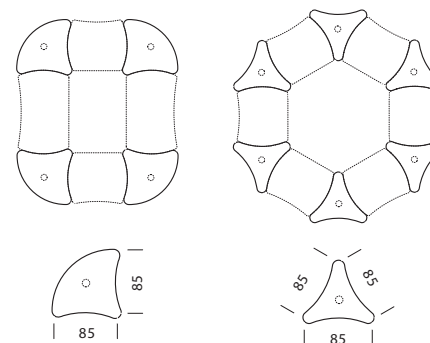

<b>340 372</b>	<b>340 373</b>
соединит. элемент 2 x 90°	соединит. элемент 3 x 60°
L 90 P 90 H 2.8	L 90 P 82 H 2.8
<b>3 469</b>	<b>3 371</b>
410, 420, 430, 450, 440	410, 420, 430, 450, 440

№  
i  
Rub

<b>A06.0701</b>	<b>A06.0702</b>	<b>A06.0703</b>	<b>A06.0704</b>	<b>A06.0705</b>
-	-	-	-	правый
L 100 P 85 H 75+2	L 120 P 85 H 75+2	L 140 P 85 H 75+2	L 160 P 85 H 75+2	L 180 P 85 H 75+2
<b>6 806</b>	<b>7 445</b>	<b>8 021</b>	<b>8 981</b>	<b>9 672</b>
410, 420, 430, 450	410, 420, 430, 450	410, 420, 430, 450	410, 420, 430, 450	410, 420, 430, 450

Столешницы расширительных элементов для симметричных столов

Опоры расширительных элементов



<b>805</b>	<b>341 841</b>
-	правый
D 5,1 H 71+3	D 40 H 71+3
<b>503</b>	<b>5 280</b>
AL	AL

№  
i  
Rub

<b>A06.0801</b>	<b>A06.0802</b>	<b>A06.0803</b>	<b>A06.0804</b>	<b>A06.0805</b>
-	-	-	-	правый
L 100 P 85 H 75+2	L 120 P 85 H 75+2	L 140 P 85 H 75+2	L 160 P 85 H 75+2	L 180 P 85 H 75+2
<b>7 232</b>	<b>7 930</b>	<b>8 552</b>	<b>9 498</b>	<b>10 121</b>
410, 420, 430, 450	410, 420, 430, 450	410, 420, 430, 450	410, 420, 430, 450	410, 420, 430, 450

Столешницы расширительных элементов для симметричных столов

Столешницы расширительных элементов для симметричных столов



№  
i  
Rub

<b>A06.0901</b>	<b>A06.0902</b>	<b>A06.0903</b>	<b>A06.0904</b>	<b>A06.0905</b>
-	-	-	-	правый
L 100 P 85 H 75+2	L 120 P 85 H 75+2	L 140 P 85 H 75+2	L 160 P 85 H 75+2	L 180 P 85 H 75+2
<b>6 806</b>	<b>7 445</b>	<b>8 021</b>	<b>8 981</b>	<b>9 672</b>
410, 420, 430, 450	410, 420, 430, 450	410, 420, 430, 450	410, 420, 430, 450	410, 420, 430, 450

Круглые конференц-столы на металлической опоре



**B06.0101**

**B06.0102**

D 100 H 68

D 120 H 68

**9 214**

**11 227**

410, 420, 430, 450

410, 420, 430, 450

Овальные конференц-столы

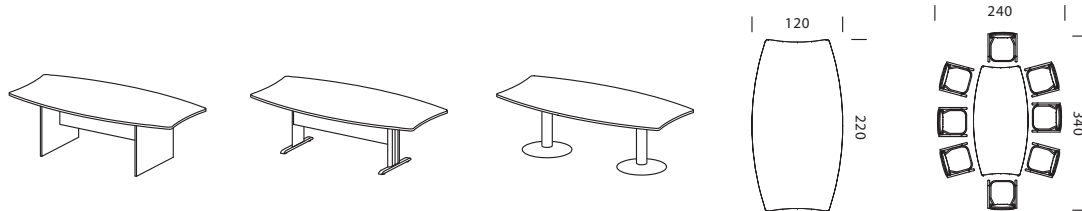

**B06.0103**

**B06.0104**

**B06.0105**

на панельном каркасе

на L-образном каркасе

на опорах с основанием

L 220 P 120 H 75+2

L 220 P 120 H 75+2

L 220 P 120 H 75+2

**12 647**

**15 899**

**19 953**

410, 420, 430, 450

410, 420, 430, 450

410, 420, 430, 450



Конференц - стол на 14 мест

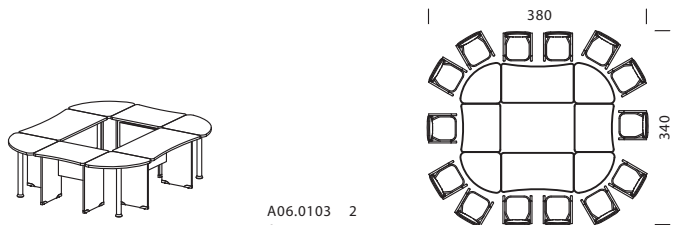

**B06.5101**  
**35 530**

Конференц - стол на 12 мест

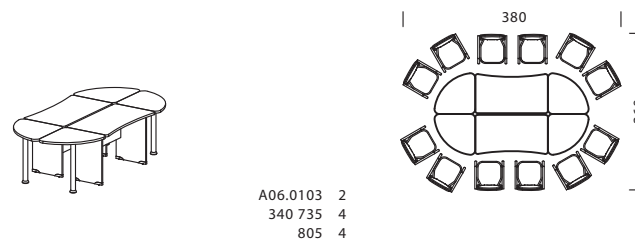

**B06.5102**  
**24 076**



Конференц - стол на 18 мест

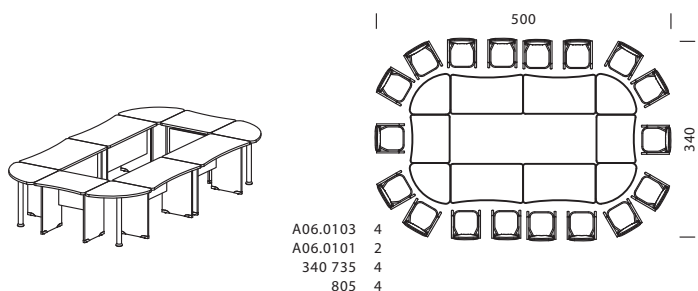

**B06.5201**  
**49 590**

Конференц - стол на 16 мест

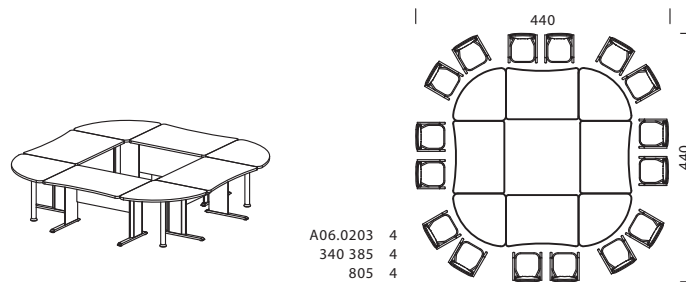

**B06.5202**  
**46 216**



Berlin™ | conference > Варианты компоновки

Конференц - стол на 18 мест

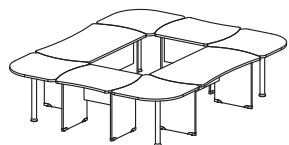

A06.0703 2  
A06.0701 2  
340 372 4  
805 4

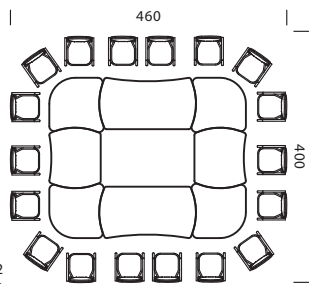

**B06.5301**  
**45 514**

№  
Rub

Конференц - стол на 20 мест

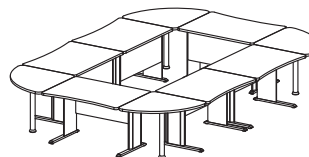

A06.0503 6  
340 385 4  
805 4

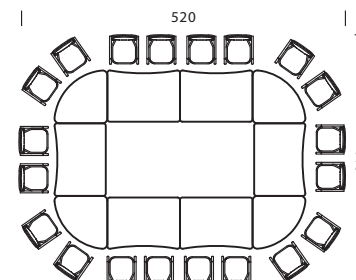

**B06.5302**  
**64 902**

Конференц - стол на 18 мест

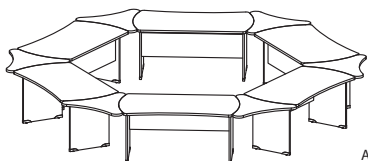

A06.0703 6  
340 373 6

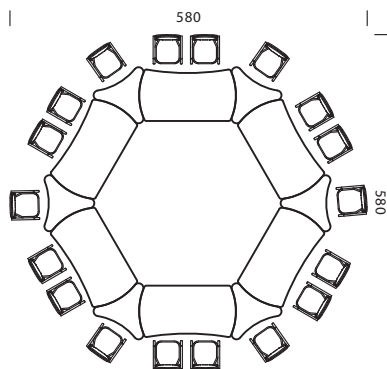

**B06.5401**  
**68 352**

№  
Rub