

Описание

- Набор мебели Xten™ | conference предназначен для оборудования переговорных зон и среднего класса.
- Набор состоит из двух частей — готовых конференц-столов на 3-8 мест и группы элементов из набора рабочей мебели Xten™ | workplace, из которых тоже можно скомпоновать конференц-столы.

- В качестве такой модульной конференц-системы логичнее всего использовать столы с прямоугольными формами столешницы:



– столы на традиционном «панельном» каркасе из дсп;



– столы на металлическом каркасе с H-образными опорами;

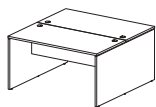

– сдвоенные рабочие станции столы на традиционном «панельном» каркасе из дсп.

- Для компоновки конференц-стола используются различные расширительные элементы. При помощи окончаний на 2 стола компонуются конференц-столы неограниченной длины шириной от 141 см:

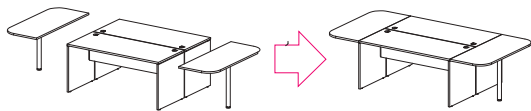

- Так как опоры у рабочих столов расположены у края столешницы, в составе компоновки они воспринимаются как единое целое:

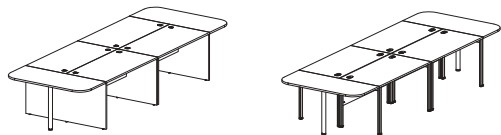

- Соединительный элемент 90° (т.н. сектор) позволяет компоновать конференц-столы в форме больших квадратов или прямоугольников со свободным внутренним пространством. Минимальные размеры у такой компоновки 260x260 см, максимальные размеры не ограничены:

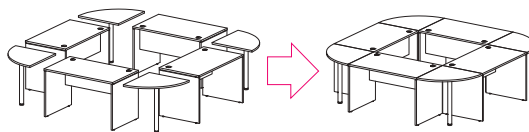

- Возможны и другие, более экзотические, варианты компоновки: L-образные, U-образные и т.д. Примеры конференц-столов (с ценой) показаны в разделе «Варианты компоновки».

- Полностью коллекция офисной мебели Xten™ состоит из следующих разделов:
A35 Xten™ | workplace — набор элементов для офисных рабочих мест;
C35 Xten™ | storage — набор элементов для хранения;
B35 Xten™ | conference — набор элементов для переговорной.

Технические характеристики

- Для изготовления мебели используется высококачественная древесно-стружечная плита, облицованная с обеих сторон пленками толщиной 0,4 мм на основе термореактивных полимеров с применением меламина (т.н. «ламинированная дсп»).
- Столешницы и опоры столов на панельном основании изготавливаются из плиты толщиной 25 мм, все остальные детали- из плиты толщиной 18 мм. Торцы столешниц покрываются кромкой pvh толщиной 2 мм., все остальные торцы - кромкой pvh толщиной 0,5 мм.
- Основания столов с металлическими H-образными опорами представляют собой разборную конструкцию, состоящую из сварных металлических опор из прямоугольной профилированной трубы и соединительной панели из дсп толщиной 18 мм. Металлические детали имеют полимерное порошковое покрытие.
- Все столы оснащены кабелепроводом для вывода кабелей на рабочую поверхность.
- Все столы и расширительные элементы регулировку высоты с диапазоном 20 мм, компенсирующую неровности пола. Для соединения деталей из дсп применяется соединительная фурнитура скрытого типа с эксцентриковым фиксатором.
- Мебель полностью соответствует ГОСТ 16371-93 (Мебель. Общие технические условия.) и имеет Сертификат соответствия и Санитарно-эпидемиологическое заключение.

Цветовое исполнение

<p>BN Все поверхности цвета БЕРЕЗА НОРД, все кромки в цвет поверхностей. Цвет металлических опор столов АЛЮМИНИЙ (AL).</p> 	<p>RB Столешницы и фасады цвета ДУБ СОНОМА, кромки в цвет поверхностей. Корпуса цвета РЕНО, все кромки в цвет поверхностей.</p> 
<p>OS Все поверхности цвета ДУБ СОНОМА, все кромки в цвет поверхностей. Цвет металлических опор столов АЛЮМИНИЙ (AL).</p> 	<p>RO Столешницы и фасады цвета БЕРЕЗА НОРД, кромки в цвет поверхностей. Корпуса цвета РЕНО, все кромки в цвет поверхностей.</p> 
<p>RE Все поверхности цвета РЕНО, все кромки в цвет поверхностей.</p> 	
<p>AL АЛЮМИНИЙ - цвет металлических опор столов и расширительных элементов .</p> 	

Оформление и получение заказа

- Мы рекомендуем перед заказом мебели обратиться к нам для замеров вашего помещения и составления проекта. Это позволит вам совершить точный и осознанный выбор, избежать возможных ошибок.

- Если вы составляете заказ самостоятельно, то укажите номер изделия, его цветовое исполнение и количество, например:

XST 127 / BN - 10 шт. (Стол прямоугольный 120 x 70 см на панельном каркасе, цветовое исполнение БЕРЕЗА НОРД, кол-во 10 штук).









- Отправить заказ можно:
 - по электронной почте на адрес zakaz@stostolov.ru ;
 - на электронный адрес вашего персонального менеджера;
 - по факсу (812)313-21-12 .

- Срок поставки для С-Петербурга и Ленинградской области составляет: **20** дней. Информацию по доставке в другие регионы вы можете получить по тел. (812)313-21-12 или на нашем сайте stostolov.ru.

Изделия, на которые не указана цена, сняты с производства и могут быть изготовлены по специальной договоренности.

- Доставка клиенту и сборка мебели являются стандартными платными услугами, стоимость которых зависит от суммы покупки и указывается в счете отдельно.

Используемые условные обозначения

-  № Номер изделия или набора
-  i Дополнительное описание
-  Размеры
-  Rub Цена в рублях
-  Складская программа
-  Замок
-  Центральный замок
-  Отверстие для проводов

- Обозначение размеров:

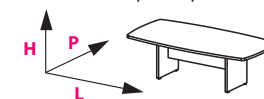

L 120 P 60 H 75

L - длина стола, ширина шкафа(см)
P - ширина стола, глубина шкафа(см)
H - высота изделия(см)

Столы прямоугольные на панельном каркасе

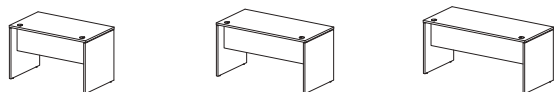
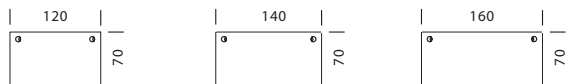

XST 127 **XST 147** **XST 167**

L 120 P 70 H 75+2 L 140 P 70 H 75+2 L 160 P 70 H 75+2

4 265 **4 605** **4 962**

Столы прямоугольные с H-образными металлическими опорами и нижней панелью

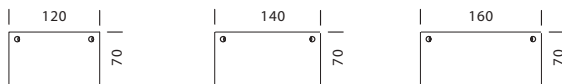

XMST 127 **XMST 147** **XMST 167**

L 120 P 70 H 75+2 L 140 P 70 H 75+2 L 160 P 70 H 75+2

10 548 **11 018** **11 455**

2-х местные рабочие станции на панельном каркасе с прямоугольными столешницами

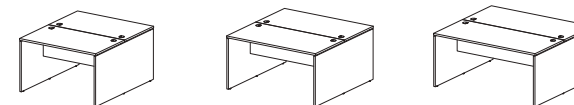
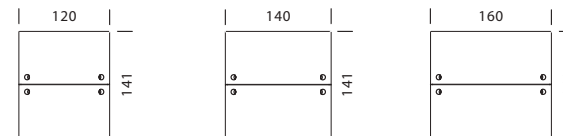

X2ST 127 **X2ST 147** **X2ST 167**

L 120 P 141 H 75+2 L 140 P 141 H 75+2 L 160 P 141 H 75+2

8 388 **9 067** **9 781**

Столешницы расширительных элементов

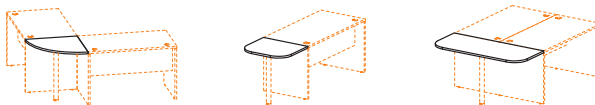
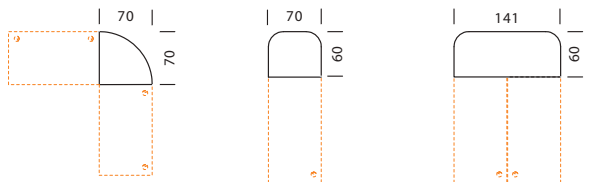

XKD 700 **XKD 706** **XKD 146**

соед. элемент 2 x 90° окончание стола окончание на 2 стола

L 70 P 70 H 2,5 L 70 P 60 H 2,5 L 141 P 60 H 5,5

843 **1 150** **2 099**

Опора расширительных элементов

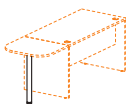

BT-710

D 6 H 71+4

804
AL

Конференц-столы

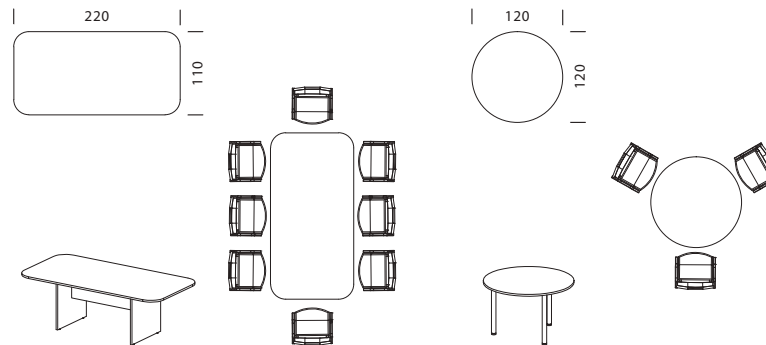

XOST 220

прямоугольный на 6-8 мест

L 220 P 110 H 75

7 835

XRT 120

круглый на 3-6 мест

D 120 H 75

6 326



Xten™ | conference > Варианты компоновки конференц-столов (КС)

КС на 8-10 мест на базе стола 160 x 70 см с Н-образными опорами

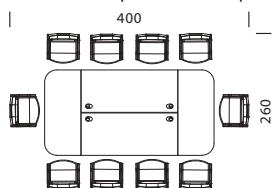

XMST 167 2
XKD 146 2
BT-710 2

B35.5101
28 716

№
Rub

КС на 12-14 мест на базе стола 160 x 70 см с Н-образными опорами

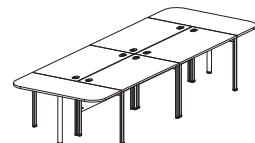
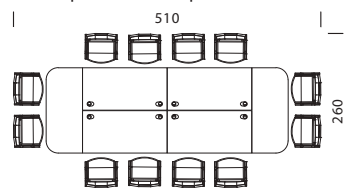

XMST 147 4
XKD 146 2
BT-710 2

B35.5102
49 878

КС на 8-10 мест на базе 2-местной рабочей станции 160 x 141 см

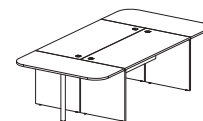
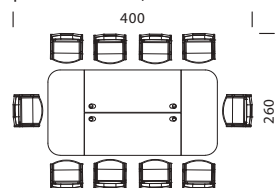

X2ST 167 1
XKD 146 2
BT-710 2

B35.5103
15 587

КС на 12-14 мест на базе стола 160 x 70 см с панельным основанием

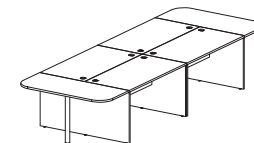
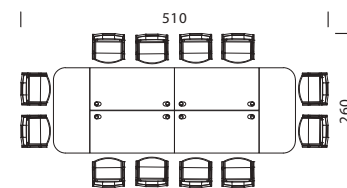

XST 147 4
XKD 146 2
BT-710 2

B35.5104
24 226

квадратный КС на 10-12 мест из столов 120 x 70 см с Н-образными опорами

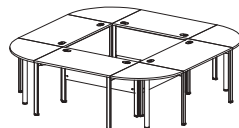
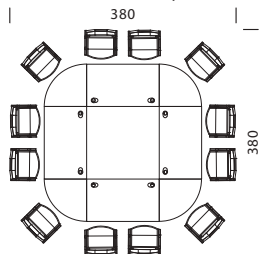

XMST 127 4
XKD 700 4
BT-710 4

B35.5201
48 780

№
Rub

U-образный КС на 10-12 мест из столов 120 x 70 см с Н-образными опорами

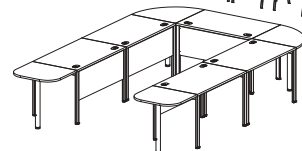
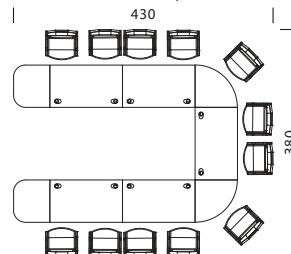

XMST 127 5
XKD 700 2
XKD 706 2
BT-710 4

B35.5202
59 942

квадратный КС на 10-12 мест из столов 120 x 70 см с панельным основанием

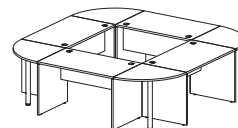
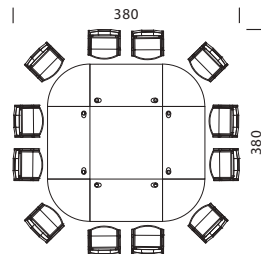

XMST 127 4
XKD 700 4
BT-710 4

B35.5203
23 648

U-образный КС на 10-12 мест из столов 120 x 70 см с панельным основанием

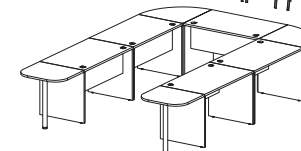
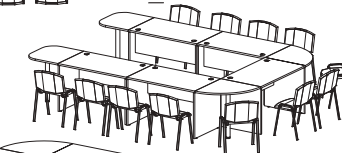
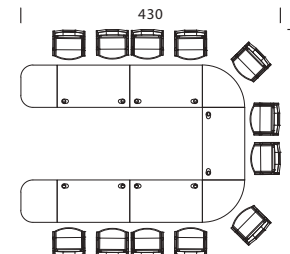

XMST 127 5
XKD 700 2
XKD 706 2
BT-710 4

B35.5204
28 527