

Описание

- Набор мебели Favour™ | reception предназначен для оборудования зоны приветствия и обслуживания экономического класса в офисах и общественных помещениях.
- Набор состоит из прямых стоек длиной от 84 до 164 см. и стойки для внутреннего угла 90°. Стойки используются только совместно со столами из мебельного набора Favour™ | workplace. Стандартными столами являются прямоугольные столы шириной 70 см. Основные размеры показаны на рис.1.
- Внимание! Угловая стойка предназначена для использования только в составе компоновки совместно с прямыми стойками и прямоугольными столами шириной 70 см. Все остальные столы могут применяться только вместе с прямыми стойками.
- Свободное пространство между столешницей и верхней полкой составляет 402 мм., это позволяет устанавливать внутрь стойки большинство ж/к мониторов 19". Ширина верхней полки 360 мм. Основные размеры показаны на рис.2.
- Количество различных вариантов стоек неограничено. Примеры компоновки стоек и готовые решения (с актуальными ценами) показаны в разделе прайс-листа "Варианты компоновки".
- Полностью коллекция Favour™ состоит из следующих разделов:
 - A27 Favour™ | workplace - набор элементов для создания офисных рабочих мест;
 - D10 Favour™ | reception - набор элементов для зоны приветствия;
 - C10 Favour™ | storage - набор шкафов и стеллажей для организации хранения;
 - B09 Favour™ | conference - набор элементов для оборудования переговорных зон среднего класса.

Рис.1 Конфигурации модулей



Рис.2 Основные размеры стоек

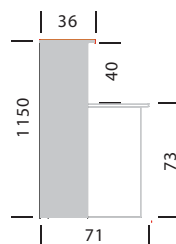

Технические характеристики

- Для изготовления мебели используется высококачественная древесно-стружечная плита, облицованная с обеих сторон пленками толщиной 0,4 мм на основе термореактивных полимеров с применением меламина (т.н. "ламинированная дсп").
- Столешницы и верхние полки изготавливаются из плиты толщиной 22 мм, все остальные детали мебели - из плиты толщиной 18 мм. Торцы столешниц покрываются кромкой pvh толщиной 2 мм., все остальные торцы - кромкой pvh толщиной 0,5 мм.
- Угловая стойка и дополнительный элемент для заполнения щели прикрепляются к столам при помощи соединительных пластин.
- Для соединения деталей из дсп применяется соединительная фурнитура скрытого типа с эксцентриковым фиксатором. Все столы и стойки имеют регулировку высоты с диапазоном 20 мм, компенсирующую неровности пола.
- Мебель полностью соответствует ГОСТ 16371-93 (Мебель. Общие технические условия.) и имеет Сертификат соответствия и Санитарно-эпидемиологическое заключение.

Цветовое исполнение

BE

Все поверхности цвета БУК, кромки в цвет поверхностей.

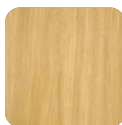

PE

Все поверхности цвета ГРУША, кромки в цвет поверхностей.



GR

Все поверхности цвета СВЕТЛО-СЕРЫЙ, кромки в цвет поверхностей.

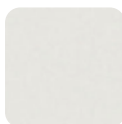

GF

Все поверхности цвета ГРАФИТ, кромки в цвет поверхностей.



WN

Все поверхности цвета ОРЕХ, кромки в цвет поверхностей.

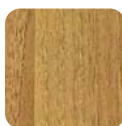

WG

Все поверхности цвета ВЕНГЕ, кромки фасадов и столешниц цвета СЕРЫЙ, остальные кромки в цвет поверхностей.

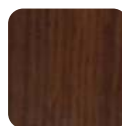

PG

Столешницы и фасады цвета ГРУША, кромки в цвет поверхностей. Корпуса цвета ГРАФИТ, кромки в цвет поверхностей.

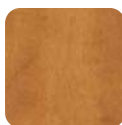

Оформление и получение заказа

- Мы рекомендуем перед заказом мебели обратиться к нам для замеров вашего помещения и составления проекта. Это позволит вам совершить точный и осознанный выбор, избежать возможных ошибок.

- Если вы составляете заказ самостоятельно, то укажите номер изделия, его цветовое исполнение и количество, например:

TM-12 / BE - 10 шт. (Стол прямоугольный, 120 x 60 см на панельном каркасе, цветовое исполнение БУК, кол-во 10 штук).

Заказывать можно как отдельные артикулы (в оранжевых рамках), так и готовые варианты компоновки (в зеленых рамках).

- Отправить заказ можно:

- по электронной почте на адрес zakaz@stostolov.ru ;
- на электронный адрес вашего персонального менеджера;
- по факсу (812)313-21-12 .

- Срок поставки для С-Петербурга и Ленинградской области составляет:
 - 3-5 дней для элементов обозначенных черным цветом (**SP11**);
 - 20 дней для элементов обозначенных красным цветом (**SK12**).
 Информацию по доставке в другие регионы вы можете получить по тел. (812)313-21-12 или на нашем сайте stostolov.ru

- Доставка клиенту и сборка мебели являются стандартными платными услугами, стоимость которых зависит от суммы покупки и указывается в счете отдельно.

Используемые условные обозначения

№ Номер изделия или набора

i Дополнительное описание

120x60 Размеры

Rub Цена в рублях

🌀 Варианты цветового исполнения

🔒 Замок

🔑 Центральный замок

🔌 Отверстие для проводов

- Обозначение размеров:

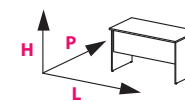

L 120 P 60 H 75

L (см) - длина стола, ширина шкафа.
P (см) - ширина стола, глубина шкафа.
H (см) - высота.

Столы прямоугольные на панельном каркасе

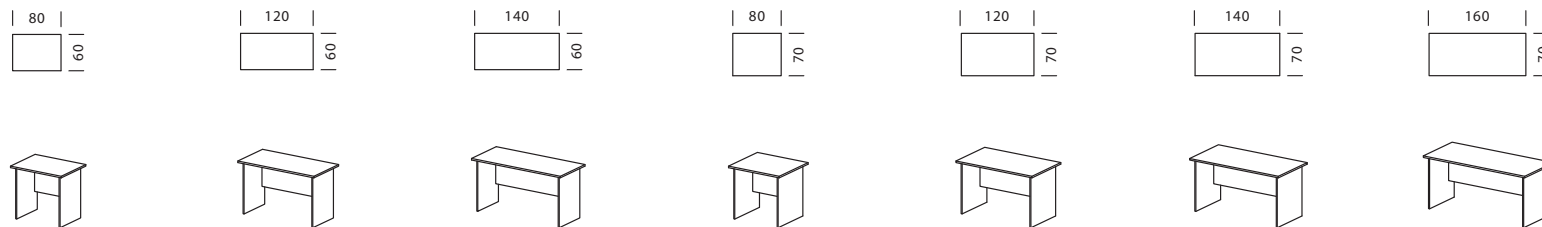

TM-08	TM-12	TM-14	T-08	T-12	T-14	T-16
L 80 P 60 H 73+2	L 120 P 60 H 73+2	L 140 P 60 H 73+2	L 80 P 70 H 73+2	L 120 P 70 H 73+2	L 140 P 70 H 73+2	L 160 P 70 H 73+2
PG, BE, GR, WN, WG	PG, BE, GR, WN, WG	PG, BE, GR, WN, WG	PG, BE, GR, WN, WG	PG, BE, GR, WN, WG	PG, BE, GR, WN, WG	PG, BE, GR, WN, WG
3 072	3 623	3 859	3 150	3 623	3 922	4 316

Модули прямые

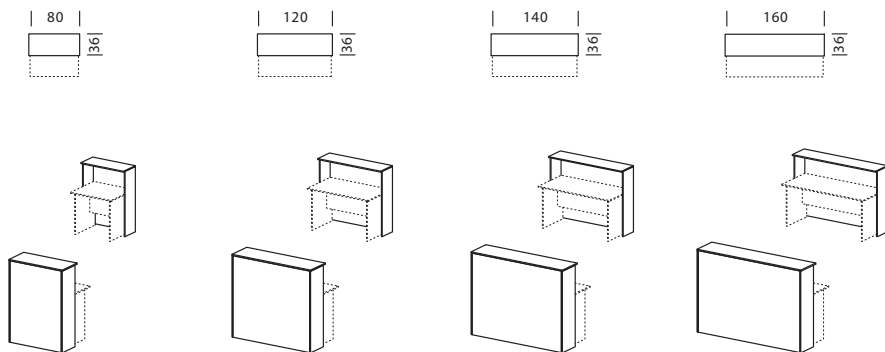

PR-08	PR-12	PR-14	PR-16
L 84 P 36 H 115+2	L 124 P 36 H 115+2	L 144 P 36 H 115+2	L 164 P 36 H 115+2
PG, BE, GR, WN, WG	PG, BE, GR, WN, WG	PG, BE, GR, WN, WG	PG, BE, GR, WN, WG
3 987	4 363	4 725	5 151

Модуль для
наружного угла

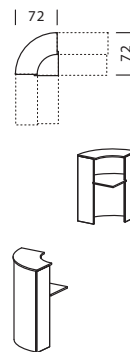

R-1
для столов 70 см L 72 P 72 H 115+2
PG, BE, GR, WN, WG
8 868

Дополнительный
элемент для
заполнения щели

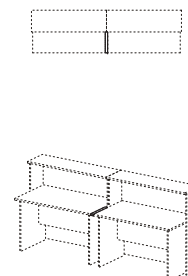

V-1
для столов 70 см L 37 P 4 H 2,2
PE, BE, GR, WN, WG
331

Стойка для зоны приветствия угловая на 1 рабочее место

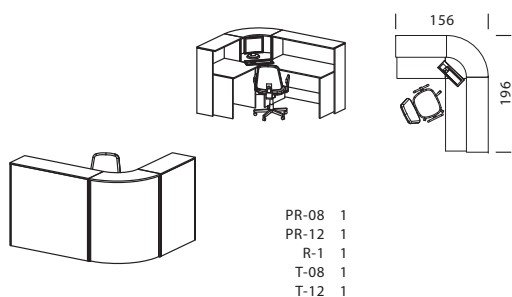

- PR-08 1
- PR-12 1
- R-1 1
- T-08 1
- T-12 1

D27.5101
23 991

№
Rub

Стойка для зоны приветствия угловая на 1 рабочее место

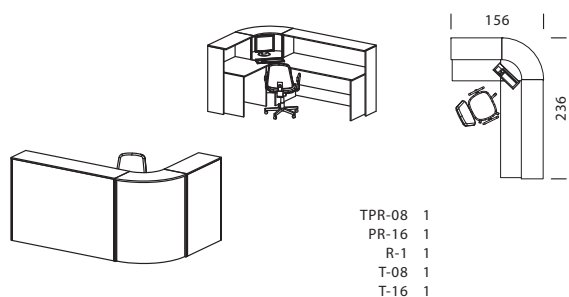

- TPR-08 1
- PR-16 1
- R-1 1
- T-08 1
- T-16 1

D27.5102
25 472

Стойка для зоны приветствия U-образной конфигурации на 2 рабочих места

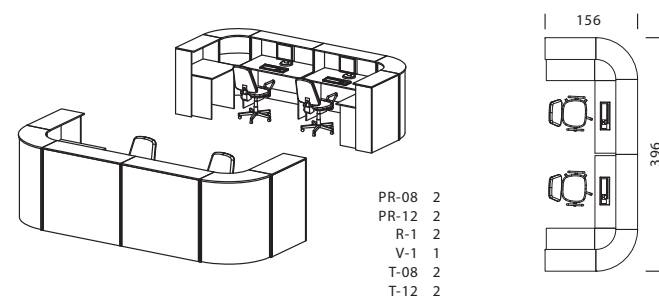

- PR-08 2
- PR-12 2
- R-1 2
- V-1 1
- T-08 2
- T-12 2

D27.5103
48 313

Стойка для зоны приветствия U-образной конфигурации на 1-2 рабочих места

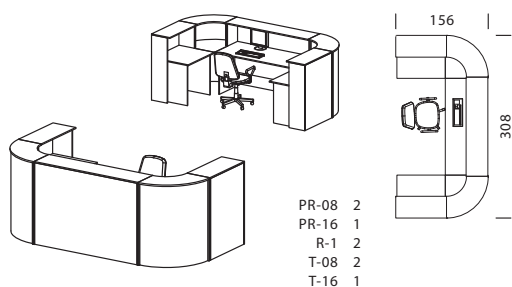

- PR-08 2
- PR-16 1
- R-1 2
- T-08 2
- T-16 1

D27.5201
41 477

№
Rub

Стойка для зоны приветствия угловая на 2 рабочих места

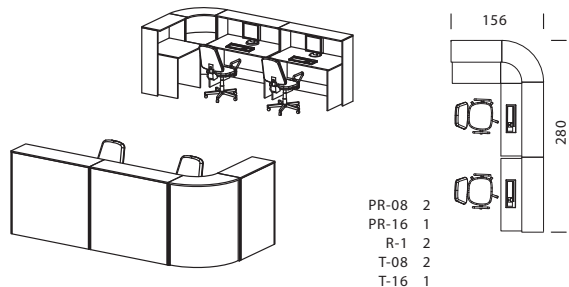

- PR-08 2
- PR-16 1
- R-1 2
- T-08 2
- T-16 1

D27.5202
31 835

Стойка для зоны приветствия U-образной конфигурации на 1-2 рабочих места

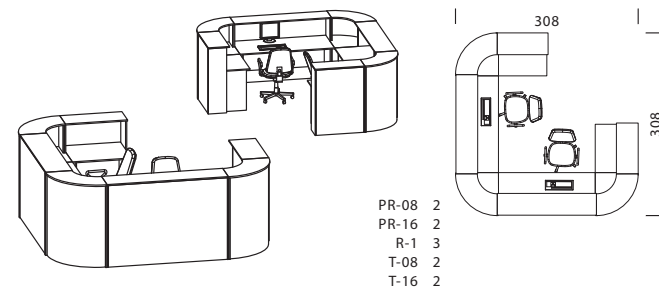

- PR-08 2
- PR-16 2
- R-1 3
- T-08 2
- T-16 2

D27.5203
59 812

Стойка для зоны приветствия типа "линия" с перепадом высоты на 2 рабочих места

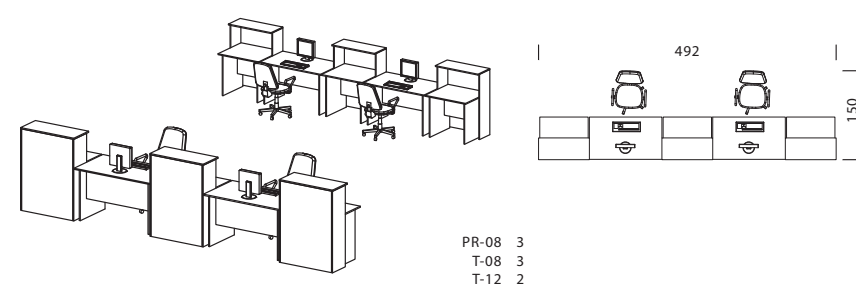

- PR-08 3
- T-08 3
- T-12 2

D27.5301
28 657

№
Rub

Стойка для зоны приветствия типа "линия" с перепадом высоты на 3 рабочих места

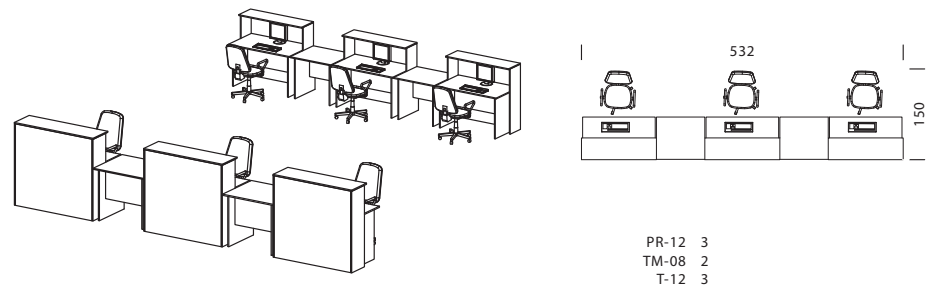

- PR-12 3
- TM-08 2
- T-12 3

D27.5302
30 102