

Описание

- Набор мебели **Tango™ | director** предназначен для оборудования кабинетов руководителя среднего класса.
- В набор входят четыре различных по форме группы столов - с прямыми наружной и внутренней линиями, с прямой внешней и вогнутой внутренней линиями, с вогнутой внутренней и выпуклой внешней линиями, и с прямой внутренней и выпуклой внешней линией. Ко всем типам столов предусмотрен набор расширительных элементов на алюминиевых опорах, состоящий из передних и угловых брифингов и приставок для углового конфигурации раб. места.
Так же угловое рабочее место представлено в виде готовой рабочей станции на фигурном каркасе со встроенной тумбой 2 ящика. Все типы столов схематично показаны на рис.1
Дополняют набор мобильные тумбы и другие необходимые сервисные элементы.
- Набор элементов для хранения состоит из широких (80 см.) и узких (40 см.) модулей высотой в 2, 3 и 5 уровней. Расстояние между полками составляет 330 мм., рабочая глубина полки - 390 мм., толщина полок - 22 мм. Все модули имеют глубину 43 см., Схематично все размеры показаны на рис.2.
Модули 2 и 3 уровня закрываются сплошными распашными глухими и стеклянными дверями в алюминиевой раме.
Для модулей 5 уровней предусматриваются следующие способы закрывания распашными дверьми:
глухими дверьми - всех уровней, двух нижних уровней;
стеклянными дверьми - всех уровней;
комбинированное - два нижних уровня глухими дверьми, три верхних -стеклянными.
Предусмотрена декоративная облицовка боковых стенок и верхних крышек шкафов, при помощи которой несколько модулей можно объединить в многостворчатый шкаф.
- Все основные приемы конфигурирования рабочих мест показаны в разделе "Варианты компоновки".
- Полностью коллекция **Tango™** состоит из следующих разделов:
F05 **Tango™ | director** - набор элементов для кабинета руководителя
B08 **Tango™ | conference** - набор элементов для оборудования переговорных зон среднего класса.

Рис.1 .

Прямоугольный стол расширительными элементами.



Стол с прямой внешней и вогнутой внутренней линиями



Стол с вогнутой внутренней и выпуклой внешней линиями.



Стол с прямой внутренней и выпуклой внешней линиями.



Рабочая станция со встроенной тумбой



Рис.2 . Высота, ширина и глубина модулей

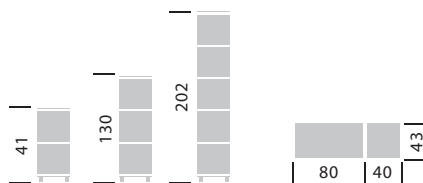

Технические характеристики

- Для изготовления мебели используется высококачественная древесно-стружечная плита, облицованная с обеих сторон пленками толщиной 0,4 мм на основе термореактивных полимеров с применением меламина (т.н. "ламинированная дсп").
- Столешницы и опоры столов изготавливаются из плиты толщиной 38 мм, все остальные детали столов и тумб - из плиты толщиной 16 мм. Торцы столешницы и фасадов покрываются кромкой rvh толщиной 2 мм., все остальные торцы - кромкой rvh толщиной 0,5 мм. Все столы и тумбы имеют регулировку высоты с диапазоном 20 мм, компенсирующую неровности пола. У опор расширительных элементов такая регулировка имеет диапазон 30 мм. Ручки тумб металлические серебристого цвета. Для соединения деталей из дсп применяется соединительная фурнитура скрытого типа с эксцентриковым или конусным фиксатором.
- Полки, верхние крышки и декоративная облицовка изготавливаются из плиты толщиной 22 мм, все остальные детали шкафов - из плиты толщиной 16 мм. Торцы верхних крышек и фасадов покрываются кромкой rvh толщиной 2мм., все остальные торцы - кромкой rvh толщиной 0,45 мм. Ручки дверей металлические серебристого цвета. Регулировочные опоры высотой 35 мм. -пластиковые, черного цвета.Для соединения деталей из дсп применяется соединительная фурнитура скрытого типа с эксцентриковым фиксаторами или защелками.
- Мебель полностью соответствует ГОСТ 16371-93 (Мебель. Общие технические условия.) и имеет Сертификат соответствия и Санитарно-эпидемиологическое заключение.

Цветовое исполнение

WD

Все поверхности цвета ОРЕХ, все кромки в цвет поверхностей.



WL

Все поверхности цвета СВЕТЛЫЙ ОРЕХ, все кромки в цвет поверхностей.

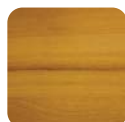

WG

Все поверхности цвета ВЕНГЕ, все кромки в цвет поверхностей.

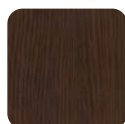

BR

Все поверхности цвета БЕРЕЗА, все кромки в цвет поверхностей.

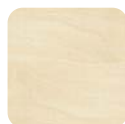

AL

АЛЮМИНИЙ - цвет металлических опор и рам стеклянных дверей



Оформление и получение заказа

- Мы рекомендуем перед заказом мебели обратиться к нам для замеров вашего помещения и составления проекта. Это позволит вам совершить точный и осознанный выбор, избежать возможных ошибок.

- Если вы составляете заказ самостоятельно, то укажите номер изделия, его цветовое исполнение и количество, например:

СТ9-18/ WD - 10 шт. (Стол 180 x 80 см с прямыми наружной и внутренней линиями на панельном каркасе, цветовое исполнение орех, кол-во 10 штук).

Заказывать можно как отдельные артикулы (в оранжевых рамках), так и готовые варианты компоновки (в зеленых рамках).

- Отправить заказ можно:

- по электронной почте на адрес zakaz@stostolov.ru ;
- на электронный адрес вашего персонального менеджера;
- по факсу (812)313-21-12 .

- Срок поставки этой мебели для С-Петербурга и Ленинградской области составляет 7 дней. Информацию по доставке в другие регионы вы можете получить по тел. (812)313-21-12 или на нашем сайте stostolov.ru

- Доставка клиенту и сборка мебели являются стандартными платными услугами, стоимость которых зависит от суммы покупки и указывается в счете отдельно.

Используемые условные обозначения

№ Номер изделия или набора

i Дополнительное описание

Размеры

Rub Цена в рублях

Варианты цветового исполнения

Замок

Центральный замок

Отверстие для проводов

Обозначение размеров:

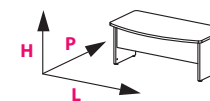

L 120 P 60 H 75

L (см) - длина стола, ширина шкафа.
P (см) - ширина стола, глубина шкафа.
H (см) - высота.

Столы с прямыми наружной и внутренней линиями

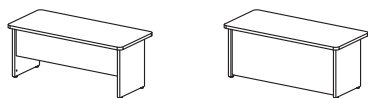
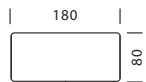

CT9-18

с высокой панелью

L 180 P 80 H 74+2

11 151

WD, WL, WG, BR

CT90-18

с низкой панелью

L 180 P 80 H 74+2

11 871

WD, WL, WG, BR

Столы с выпуклой наружной и прямой внутренней линиями

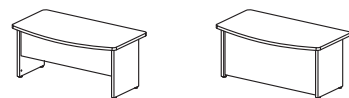
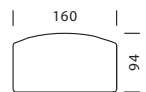

CT9-R16

с высокой панелью

L 160 P 94 H 74+2

10 908

WD, WL, WG, BR

CT90-R16

с низкой панелью

L 160 P 94 H 74+2

11 546

WD, WL, WG, BR

CT9-R18

с высокой панелью

L 180 P 97 H 74+2

11 666

WD, WL, WG, BR

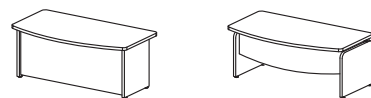
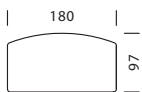

CT90-R18

с низкой панелью

L 180 P 97 H 74+2

12 383

WD, WL, WG, BR

CT9-R18S

с высокой панелью

L 180 P 97 H 74+2

15 365

WD, WL, WG, BR

CT9-R20

с высокой панелью

L 200 P 105 H 74+2

12 816

WD, WL, WG, BR

CT90-R20

с низкой панелью

L 200 P 105 H 74+2

13 528

WD, WL, WG, BR

Столы с прямой наружной и вогнутой внутренней линиями

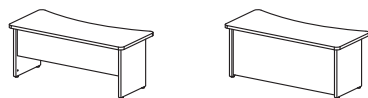
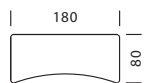

CT9-18R

с высокой панелью

L 180 P 80 H 74+2

11 151

WD, WL, WG, BR

CT90-18R

с низкой панелью

L 180 P 80 H 74+2

11 871

WD, WL, WG, BR

Столы с выпуклой наружной и вогнутой внутренней линиями

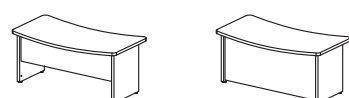
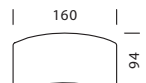

CT9-R16R

с высокой панелью

L 160 P 94 H 74+2

10 908

WD, WL, WG, BR

CT90-R16R

с низкой панелью

L 160 P 94 H 74+2

11 546

WD, WL, WG, BR

CT9-R18R

с высокой панелью

L 180 P 97 H 74+2

11 666

WD, WL, WG, BR

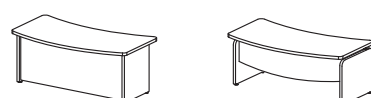

CT90-R18R

с низкой панелью

L 180 P 97 H 74+2

12 383

WD, WL, WG, BR

CT9-R18RS

с высокой панелью

L 180 P 97 H 74+2

15 365

WD, WL, WG, BR

CT9-R20R

с высокой панелью

L 200 P 105 H 74+2

12 816

WD, WL, WG, BR

CT90-R20R

с низкой панелью

L 200 P 105 H 74+2

13 528

WD, WL, WG, BR



Угловые рабочие станции с тумбой 2 ящика

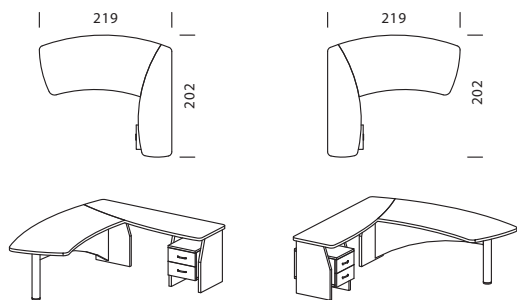

CT91-02R

правая

L 219 P 202 H 74+2

34 644

WD, WL, WG, BR

CT91-02L

левая

L 219 P 202 H 74+2

34 644

WD, WL, WG, BR

Брифинги для столов с прямой наружной линией

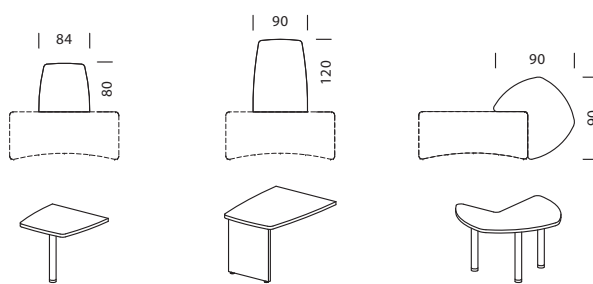

CP9-3H1

L 84 P 80 H 74+2

7 103

WD, WL, WG, BR

CP9-31

L 90 P 120 H 75+2

9 714

WD, WL, WG, BR

CO9-7H3

L 90 P 90 H 74+2

10 353

WD, WL, WG, BR

Брифинги для столов с выпуклой наружной линией

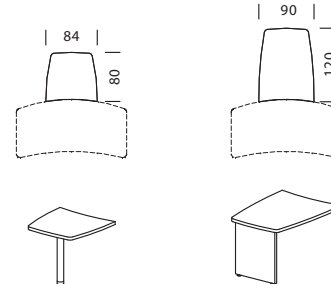

CP9-4H1

L 84 P 80 H 74+2

7 103

WD, WL, WG, BR

CP9-41

L 90 P 120 H 75+2

9 714

WD, WL, WG, BR

Брифинги для столов всех типов
(ниже уровня основной столешницы)

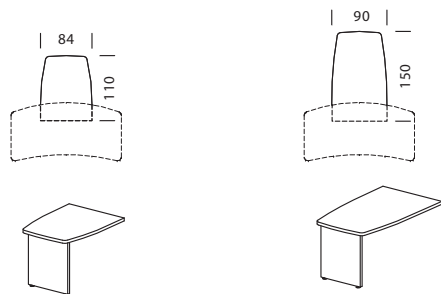

CP9-7

L 84 P 110 H 69+2

7 739

WD, WL, WG, BR

CP9-71

L 90 P 150 H 69+2

9 714

WD, WL, WG, BR

Расширит. элемент
для столов с вогнутой
внутренней линией

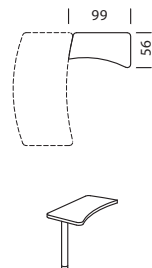

CP9-1H1

L 99 P 56 H 74+2

6 808

WD, WL, WG, BR

Расширит. элемент
для столов всех типов

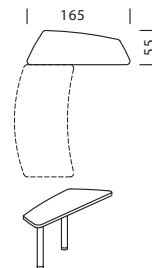

CP9-2H2

L 165 P 55 H 74+2

8 459

WD, WL, WG, BR

Расширит. элемент
для столов с прямой
внутренней линией

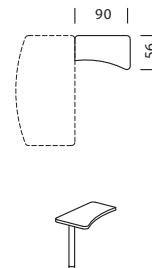

CP9-11H1

L 90 P 56 H 74+2

6 808

WD, WL, WG, BR



Тумбы мобильные

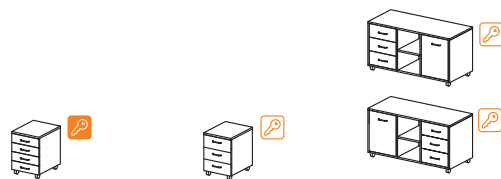

TB9-04 4 ящика L 40 P 50 H 60 5 328 WD, WL, WG, BR	TB9-03 3 ящика L 40 P 50 H 60 5 114 WD, WL, WG, BR	TM9-4R / L 3 ящика + 4 полки L 121 P 53 H 64 9 250 WD, WL, WG, BR
--	--	---

Журнальные столы



CJ9-09 - L 90 P 60 H 51+2 6 258 WD, WL, WG, BR	CJ9-06 - L 60 P 60 H 51+2 5 585 WD, WL, WG, BR	O8S001 со стекл. столешницей L 80 P 50 H 41+2 6 340 WD, WL, WG, BR
--	--	--

Модули 2 уровня хранения



ШД53-04 узкий L 40 P 43 H 71+2 3 354 WD, WL, WG, BR	ШД53 широкий L 80 P 43 H 71+2 3 650 WD, WL, WG, BR
---	--

Модули 3 уровня хранения

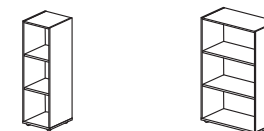

ШД33-04 узкий L 40 P 43 H 130+2 4 465 WD, WL, WG, BR	ШД33 широкий L 80 P 43 H 130+2 5 106 WD, WL, WG, BR
--	---

Модули 5 уровней хранения

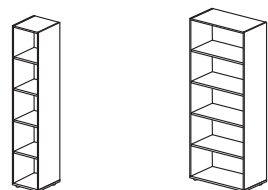

ШД13-04 узкий L 40 P 43 H 202+2 5 940 WD, WL, WG, BR	ШД13 широкий L 80 P 43 H 202+2 7 000 WD, WL, WG, BR
--	---

Гардеробный модуль

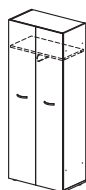

ШД11 глухие двери 5 ур. L 80 P 43 H 202+2 8 673 WD, WL, WG, BR
--

Глухие двери для узких модулей
правые/левые

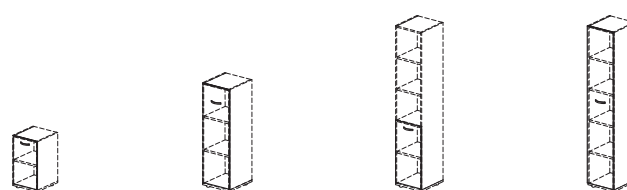

ДШД52.07R / L для 2-уровневого модуля L 40 P 18 H 68 870 WD, WL, WG, BR	ДШД32.07R / L для 3-уровневого модуля L 40 P 18 H 128 1 298 WD, WL, WG, BR	ДШД16.07R / L для 5-уровневого модуля L 40 P 18 H 65 951 WD, WL, WG, BR	ДШД11.07R / L для 5-уровневого модуля L 40 P 18 H 199 1 580 WD, WL, WG, BR
---	--	---	--

Стеклянные двери в алюминиевой раме
для узких модулей, правые/левые

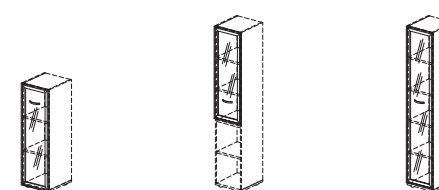

ДШД34.07R / L для 3-уровневого модуля L 40 P 18 H 128 4 444 AL	ДШД16.08R / L для 5-уровневого модуля L 40 P 18 H 132 4 266 AL	ДШД14.07R / L для 5-уровневого модуля L 40 P 18 H 199 6 060 AL
--	--	--

Глухие двери для широких модулей
правые/левые

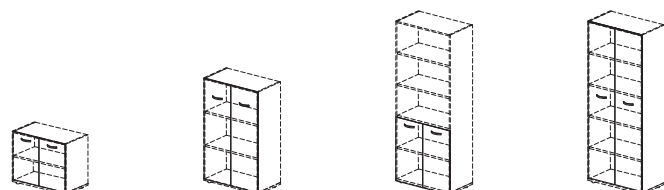

ДШД52.07 для 2-уровневого модуля L 80 P 18 H 68 1 705 WD, WL, WG, BR	ДШД32.07 для 3-уровневого модуля L 80 P 18 H 128 2 439 WD, WL, WG, BR	ДШД16.07 для 5-уровневого модуля L 80 P 18 H 65 1 815 WD, WL, WG, BR	ДШД11.07 для 5-уровневого модуля L 80 P 18 H 199 3 002 WD, WL, WG, BR
--	---	--	---

Стеклянные двери в алюминиевой раме
для широких модулей

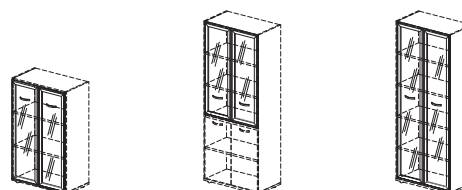

ДШД34.07 для 3-уровневого модуля L 80 P 18 H 128 8 772 AL	ДШД16.08 для 5-уровневого модуля L 80 P 18 H 132 8 412 AL	ДШД14.07 для 5-уровневого модуля L 80 P 18 H 199 11 967 AL
---	---	--

Накладные декоративные боковые стенки

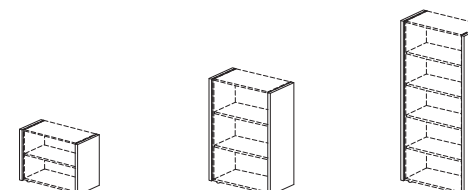

ДШД38.52.02 для 2-уровневого модуля L 42 P 38 H 65 2 040 WD, WL, WG, BR	ДШД38.32.02 для 3-уровневого модуля L 42 P 38 H 130 2 645 WD, WL, WG, BR	ДШД38.11.02 для 5-уровневого модуля L 42 P 38 H 200 3 567 WD, WL, WG, BR
---	--	--



Накладные декоративные верхние крышки

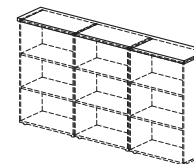
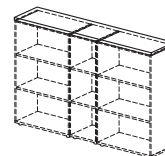
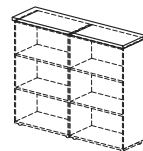
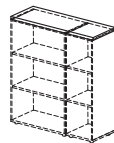
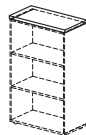
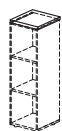

ДШД22.01.01

на 1 узкий модуль

L 44 P 46 H 22

1 015

WD, WL, WG, BR

ДШД22.02.01

на 1 широкий модуль

L 88 P 46 H 22

1 491

WD, WL, WG, BR

ДШД22.03.01

на 1 широкий + 1 узкий модули

L 128 P 46 H 22

1 755

WD, WL, WG, BR

ДШД22.04.01

на 2 широких модуля

L 168 P 46 H 22

1 865

WD, WL, WG, BR

ДШД22.05.01

на 1 узкий + 2 широких модуля

L 208 P 46 H 22

2 155

WD, WL, WG, BR

ДШД22.06.01

на 3 широких модуля

L 248 P 46 H 22

2 481

WD, WL, WG, BR



Рабочее место на основе вып./прям. стола 160 x 94

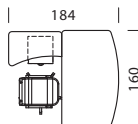
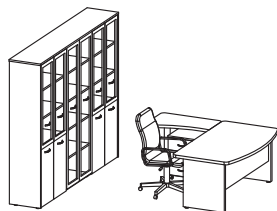

ШД13 3
ДШД14.07 2
ДШД16.08 1
СТ9-R16 1 ДШД16.07 1
СП9-11Н1 1 ДШД22.06.01 1
ТВ9-03 1 ДШД38.11.02 1

F05.5101 F05.5102
22 523 61 209

Рабочее место на основе вып./прям. стола 180 x 97

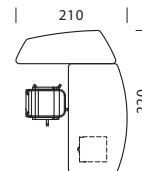
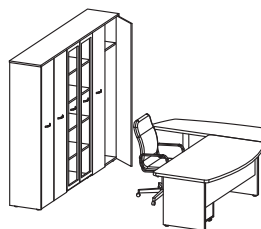

ШД11 1
ШД13 2
ДШД11.07 1
СТ9-R18 1 ДШД14.07 1
СП9-2Н2 1 ДШД38.11.02 1
ТВ9-03 1 ДШД22.06.01 1

F05.5103 F05.5104
25 239 43 690

Рабочее место на основе прям./прям. стола 180 x 80

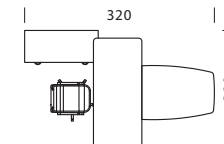

СТ9-18 1 ШД53 3
СП9-31 1 ДШД52.07 3
ТМ9-4R 1 ДШД 1
38.52.02 1

F05.5105 F05.5106
30 115 20 586

Рабочее место на основе прям./вогн. стола 180 x 80

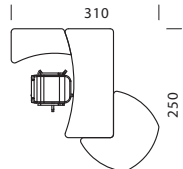

ШД33-04 1
ШД13 2
СТ9-18R 1 ДШД32.07 2
СП9-1Н1 1 ДШД34.07R /L 1
СО9-7Н3 1 ДШД22.05.01 1
ДШД38.32.02 1

F05.5201 F05.5202
28 312 32 587

Рабочее место на основе вып./вогн. стола 180 x 97

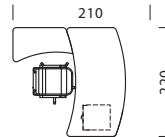
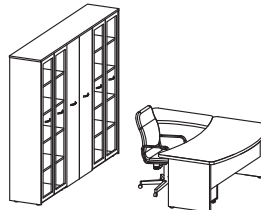

СТ9-R18R 1 ШД13 3
СП9-1Н1 1 ДШД14.07 2
ТВ9-03 1 ДШД11.07 1
ДШД22.06.01 1
ДШД38.11.02 1

F05.5203 F05.5204
33 941 53 984

Рабочее место на основе вып./прям. стола 200 x 105

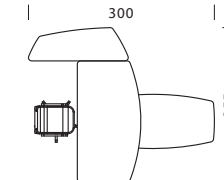
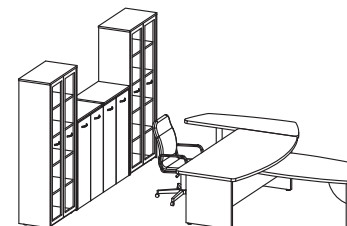

ШД33 2
ШД13 2
СТ9-R20 1 ДШД32.07 2
СП9-2Н2 1 ДШД14.07 2
СП9-71 1 ДШД22.02.01 4
ДШД38.11.02 2

F05.5205 F05.5206
30 989 66 122

№ Rub

№ Rub

Tango™ | director > Варианты компоновки

Рабочее место на основе вып./прям. стола 180 x 97

СТ9-R18 1	ШД13 2
СП9-11Н1 1	ДШД11.07 2
СП9-4Н1 1	ДШД22.06.01 1
ТВ9-03 1	ДШД38.11.02 1
	ШД11 2

F05.5301	F05.5302
25 577	34 725

№
Rub

Рабочее место на основе вып./вогн. стола 180 x 97

ШД13 1	
ШД13-04 2	
СТ9-R18S 1	ДШД11.07 1
TM9-4R 1	ДШД16.07 2
	ДШД16.08R / L 2
	ДШД22.04.01 1
	ДШД38.11.02 1

F05.5303	F05.5304
24 615	39 476

Рабочее место на основе прям./прям. стола 180 x 80

ШД13 3	
СТ9-18 1	ДШД16.08 3
СП9-2Н2 1	ДШД16.07R / L 3
СП9-71 1	ДШД22.06.01 1
	ДШД38.11.02 1

F05.5305	F05.5306
29 324	55 137

Рабочее место на основе прям./вогн. стола 180 x 80

ШД13 1	
ШД13-04 1	
ШД11 1	
СТ9-18R 1	ДШД11.07 1
TM9-4R 1	ДШД11.07R / L 1
СО9-7Н3 1	ДШД22.05.01 1
	ДШД38.11.02 1

F05.5401	F05.5402
30 754	31 917

№
Rub

Рабочее место на основе вып./вогн. стола 200 x 105

ШД33 3	
ШД33-04 2	
СТ9-R20 1	ДШД32.07 3
TM9-4R 1	ДШД34.07R / L 2
	ДШД22.04.01 2
	ДШД38.32.02 1

F05.5403	F05.5404
22 066	46 828

Рабочее место на основе вып./вогн. стола 180 x 94

ШД13-04 2	
ШД11 1	
СТ9-R16R 1	ДШД14.07R / L 1
СП9-1Н1 1	ДШД11.07R / L 1
СП9-4Н1 1	ДШД38.11.02 1
	ДШД22.04.01 1

F05.5405	F05.5406
24 819	33 625

Рабочее место на основе вып./вогн. стола 160 x 94

ШД13 2	
ШД13-04 1	
СТ9-R16 1	ДШД16.07R / L 1
СП9-11Н1 1	ДШД11.07 2
	ДШД16.08R / L 1
	ДШД22.05.01 1
	ДШД38.11.02 1

F05.5501	F05.5502
17 716	36 883

№
Rub

Рабочее место на основе вып./вогн. стола 160 x 94

ШД13 1	
ШД13-04 1	
ШД11 1	
СТ9-R16R 1	ДШД11.07 1
СП9-2Н2 1	ДШД16.07R / L 1
ТВ9-03 1	ДШД16.08R / L 1
	ДШД22.05.01 1
	ДШД38.11.02 1

F05.5503	F05.5504
24 481	35 554

Рабочее место на основе вып./вогн. стола 200 x 105

ШД33 3	
ШД33-04 3	
СТ9-R20R 1	ДШД22.06.01 1
СП9-4Н1 1	ДШД34.07 3
TM9-4R 1	ДШД22.06.01 1
	ДШД38.32.02 1

F05.5405	F05.5506
29 169	46 760